

Czech

129  
IO



QR kód WiFi  
APLIKACE

## DŮLEŽITÉ BEZPEČNOSTNÍ ZÁSADY

Před instalací a použitím tohoto výrobku si pečlivě přečtěte, pochopte a dodržujte všechny pokyny. Uchovejte pro budoucí použití.

# ANALYZÁTOR VODY Model WA510



Výkresy pouze pro ilustraci.

Nezapomeňte vyzkoušet i jiné skvělé výrobky Intex: bazény, bazénové příslušenství, nafukovací bazény a domácí hračky, matrace a lodě, které jsou k dispozici u znamenitých prodejců, nebo navštivte naše webové stránky.

Vzhledem k politice neustálého zdokonalování produktu si Intex vyhrazuje právo na změnu specifikace a vzhledu, co může mít za následek změny v návodu k použití bez předchozího upozornění.

## INTEX®

©2025 Intex Marketing Ltd. - Intex Development Co. Ltd. - Intex Recreation Corp. All rights reserved/Tous droits réservés/Todos los derechos reservados/Alle Rechte vorbehalten. Printed in China/Imprimé en Chine/Impreso en China/Gedruckt in China.

®™ Trademarks used in some countries of the world under license from/®™ Marques utilisées dans certains pays sous licence de/Marcas registradas utilizadas en algunos países del mundo bajo licencia de/Warenzeichen verwendet in einigen Ländern der Welt in Lizenz von/Intex Marketing Ltd. to/à/a/an Intex Development Co. Ltd., Hong Kong & Intex Recreation Corp., P.O. Box 1440, Long Beach, CA 90801 • Distributed in the European Union by/Distribué dans l'Union Européenne par/Distribuido en la unión Europea por/Vertrieb in der Europäischen Union durch/Intex Trading B.V., Ettenseweg 46, 4706 PB Roosendaal - The Netherlands • Distributed in the UK by Unitek Service (UK) Limited, 124 City Road, London, England, EC1V 2NX, UK.

[www.intexcorp.com](http://www.intexcorp.com)

UŽIVATELSKÝ NÁVOD

**OBSAH**

Czech

**129  
IO**

<b>Úvod</b> .....	<b>2</b>
<b>Varování</b> .....	<b>3</b>
<b>Reference dílů</b> .....	<b>4</b>
<b>Specifikace produktu</b> .....	<b>5</b>
<b>Pokyny pro sestavení</b> .....	<b>6-7</b>
<b>Instalace a párování aplikace INTEX Link App</b> .....	<b>8</b>
<b>Popis aplikace Analyzátor vody</b> .....	<b>9</b>
<b>Čištění a kalibrace senzoru</b> .....	<b>10-12</b>
<b>Výměna pH a ORP senzorů</b> .....	<b>12</b>
<b>Tabulka s provozní dobou</b> .....	<b>13</b>
<b>Dlouhodobé skladování</b> .....	<b>13</b>
<b>Průvodce odstraněním poruch</b> .....	<b>14-16</b>
<b>Vliv kyseliny kyanurové (CYA) na monitorování chlóru v bazénech pomocí analyzátoru vody</b> .....	<b>17</b>
<b>Omezená záruka</b> .....	<b>18</b>

**ÚVOD**

Analyzátor vody monitoruje a měří pH, ORP a teplotu vody v bazénu. Výsledky této analýzy jsou vám poté sděleny prostřednictvím ovládacího panelu aplikace „**Intex Link**“. Pokud zařízení zjistí, že jeden z parametrů je nesprávný, aplikace vás na tento stav upozorní a poskytne vám pokyny, které je třeba dodržet k opravě a stabilizaci tohoto parametru, abyste udrželi zdravou a vyváženou vodu.

Analyzátor pracuje samostatně i ve skupinovém režimu s kompatibilním systémem slané vody Intex a čerpadlem pískové filtrace.

Ve skupinovém režimu vám aplikace umožňuje naprogramovat plány pro budoucí použití a ovládat další kompatibilní zařízení Intex s WiFi připojením.

Analyzátor vody měří:

- **Teplotu vody (°C, °F):** Zvýšená teplota snižuje účinnost chlóru a podporuje rozvoj mikroorganismů.
- **pH (potenciál vodíku):** Tato veličina měří kyselý nebo zásaditý charakter média. pH přispívá k účinnosti dezinfekčního prostředku.
- **ORP (měření aktivního chloru v mV):** Oxidačně-redukční potenciál neboli redoxní potenciál měří oxidační nebo redukční sílu jedné látky ve srovnání s druhou. Poskytuje informace o dezinfekční síle vody.

**POZNÁMKA: FC (volný chlór v ppm)** se vypočítává z naměřeného ORP a pH.

**UCHOVEJTE TYTO INSTRUKCE PRO VAŠI POTŘEBU**

# DŮLEŽITÉ BEZPEČNOSTNÍ ZÁSADY

Před instalací a použitím tohoto výrobku si pečlivě přečtěte, pochopte a dodržujte všechny pokyny.



## VAROVÁNÍ

- Montáž a demontáž mohou provádět pouze dospělí. Tento výrobek není hračka.
- Tento spotřebič mohou používat osoby se sníženými fyzickými, smyslovými nebo duševními schopnostmi nebo osoby s nedostatečnými zkušenostmi a znalostmi, pokud jsou pod dohledem nebo byly poučeny o bezpečném používání spotřebiče a rozumí souvisejícím nebezpečím.
- Děti si nesmí s přístrojem hrát. Čištění a údržbu nesmějí provádět děti, pokud nejsou pod dohledem dospělé osoby.
- Přístroj musí být napájen pouze bezpečně nízkým napětím podle označení na přístroji.
- Nepoužívejte spotřebič, pokud je jakýmkoli způsobem poškozen. Poškozené součásti ihned vyměňte.
- Před čištěním, údržbou, výměnou nebo jakoukoli běžnou údržbou zařízení vždy vypněte.
- Nenabíjejte výrobek poškozeným nabíjecím kabelem nebo nabíječkou.
- Nabíjte výrobek v interiéru v suchém a čistém prostředí. Nevystavujte dešti nebo extrémním teplotám a nemanipulujte s mokřýma rukama během nabíjení. Nikdy nenabíjejte výrobek za jeho provozu.
- Tento výrobek obsahuje uzavřené, nevyměnitelné dobíjecí lithium-iontové (Li-ion) akumulátory. Nevyhazujte výrobek do běžného odpadu, komunálního odpadu, nebo do ohně, protože vestavěné dobíjecí baterie mohou vytéct nebo explodovat. Vždy likvidujte baterie v souladu s místními zákony a předpisy.
- Nenechávejte tento výrobek ve vodě s teplotou nižší než 5 °C nebo vyšší než 50 °C.
- Při manipulaci buďte opatrní. Pád přístroje může poškodit senzory pH a ORP a zneplatnit záruku.
- Výrobek smí být použit pouze pro účely popsané v manuálu.
- Nabíjení provádějte podle pokynů v části „Nabíjení/dobíjení akumulátoru“.

**POSTUPUJTE PODLE TĚCHTO PRAVIDEL A VŠECH POKYŇŮ, ABY NEDOŠLO K POŠKOZENÍ MAJETKU NEBO JINÉMU PORANĚNÍ.**

**UCHOVEJTE TYTO INSTRUKCE PRO VAŠI POTŘEBU**

## REFERENCE DÍLŮ

Czech

129  
IO

Než produkt smontujete, věnujte několik minut kontrole obsahu a seznámte se se všemi částmi.

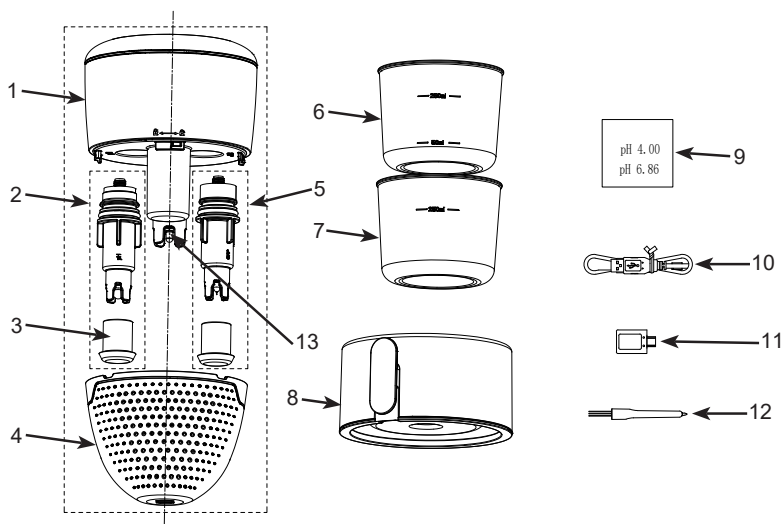

**POZNÁMKA:** Výkresy pouze pro ilustraci. Skutečný produkt se může lišit. Není v reálném měřítku.

REF. Č.	POPIS	MNOŽ.	ČÍSLO NÁHR. DÍLU
1	HLAVNÍ TĚLESO	1	13579
2	pH SENZOR (BÍLÝ)	1	13580
3	SENZOROVÁ KRYTKA	2	13583
4	OCHRANNÝ OBAL	1	13582
5	ORP SENZOR (ČERNÝ)	1	13581
6	KELÍMEK A	1	13585A
7	KELÍMEK B (S MALOU PŘIHRÁDKOU)	1	13585B
8	NABÍJECÍ STANICE	1	13584
9	SADA KALIBRAČNÍHO PRÁŠKU pH	3	13588
10	NABÍJECÍ USB KABEL	1	13586
11	ADAPTÉR (Z USB TYPU A NA TYP C)	1	13587
12	MĚKKÝ KARTÁČ (NELZE VYMĚNIT)	1	-
13	TEPLOTNÍ SENZOR (NELZE VYMĚNIT)	-	-

Při objednávce náhradních dílů uvádějte číslo modelu pumpy a číslo náhr. dílu.

## UCHOVEJTE TYTO INSTRUKCE PRO VAŠI POTŘEBU

## SPECIFIKACE PRODUKTU

Czech

129  
IO

Model:	WA510
Výstup nabíječky:	5.0 V DC, 1.0 A nebo více
Napětí/kapacita akumulátoru:	3.2 V DC, 4500 mAh
Doba nabíjení:	5~6 hodinách
Doba provozu při plném nabití:	Až 2 týdny
Senzory:	pH Měřicí rozsah: 1 až 10 Přesnost: $\pm 0.2$ Rozlišení: 0.1
	ORP (aktivní chlor) Měřicí rozsah: 1 až 1000 mV Přesnost: $\pm 20$ mV Rozlišení: 1 mV
	Teplotní (voda) Měřicí rozsah: 0 až 50 °C (32 až 122 °F) Přesnost: $\pm 1$ °C (2 °F) Rozlišení: 1 °C (2 °F)
Stupeň vodotěsnosti:	IPX8 $\frac{\nabla}{0.3\text{m}}$
Provozní teplota vody:	10~40 °C (50~104 °F)
Skladovací teplota:	10~40 °C (50~104 °F)

## Všeobecně

- Nabíječka není součástí dodávky. Používejte pouze kompatibilní standardní USB nabíječku (smartphone) s výstupem 5,0 V=, 1,0 A nebo více.
- Při prvním nabití nabíjejte pět (5) hodin.
- Před nabíjením se ujistěte, že je nabíjecí konektor na výrobku suchý.
- Umístěte zařízení vzpřímeně do nabíjecí stanice, když jej nepoužíváte nebo během skladování.
- Akumulátory jsou trvale uzavřeny a nelze je vyjmout ani vyměnit. Jakmile zařízení používáním zeslábne, dobijte akumulátor. Nečekejte, až se zcela vybije.
- Nevystavujte senzory pH a ORP vzduchu. Vystavení senzorů vzduchu snižuje přesnost, životnost a ruší platnost záruky.
- Chcete-li maximalizovat účinnost systému slané vody s analyzátozem vody, udržujte bazén zakrytý krytem bazénu Intex, když je systém slané vody v provozu nebo když se bazén nepoužívá.
- Pro montáž není nutné žádné nástroje.

**UCHOVEJTE TYTO INSTRUKCE PRO VAŠI POTŘEBU**

# POKYNY PRO SESTAVENÍ

Czech

129  
IO

## Nabíjení/dobíjení akumulátoru:

1. Zapněte zařízení a kontrolka napájení se rozsvítí zeleně. Pokud úroveň nabití akumulátoru klesne pod výstražnou prahovou hodnotu, zčervená. Chcete-li VYPNOUT, stiskněte tlačítko napájení, dokud kontrolka nezhasne. Viz obr. 1.

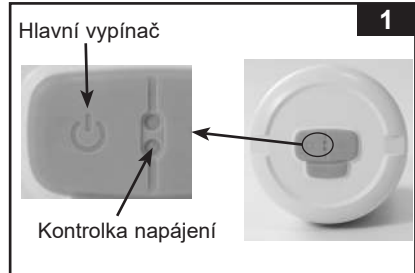

2. Stiskněte a podržte tlačítko pro párování WiFi déle než 3 sekundy, kontrolka WiFi bude blikat modře. Po úspěšném spárování zůstane kontrolka WiFi svítit. Opětovným stisknutím a podržením tlačítka pro párování WiFi po dobu delší než 3 sekundy vymažete připojená data WiFi a znovu vstoupíte do režimu párování WiFi. Když je WiFi vypnutá nebo odpojená, stavová kontrolka bude blikat. Po obnovení signálu WiFi se automaticky připojí a kontrolka bude vždy svítit. V režimu spánku se kontrolka WiFi nerozsvítí. Viz obr. 2.

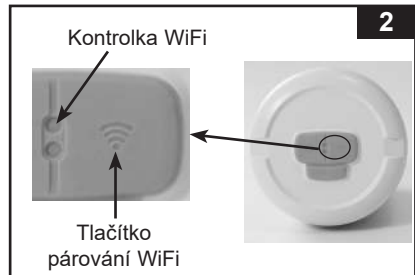

3. Otevřete kryt nabíjecího portu, připojte nabíjecí kabel k zařízení a nabíječce. Zapojte nabíječku do elektrické zásuvky. Po nabití odpojte kabel a ujistěte se, že je nabíjecí port bezpečně zakrytý. Viz obr. 3.  
**POZNÁMKA:** Pomocí adaptéru (11) převedte USB zástrčku typu A na zástrčku typu C.

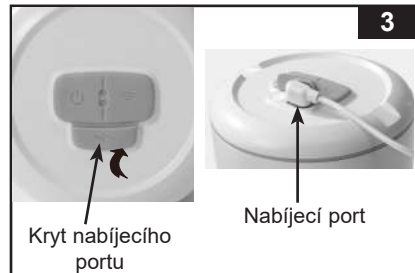

4. Červené světlo kontrolky napájení během nabíjení bliká a po úplném nabití akumulátor se rozsvítí zeleně.  
**POZNÁMKA:** Pro první nabití nebo po dlouhodobém skladování nabíjejte před použitím 5 hodin.

## UCHOVEJTE TYTO INSTRUKCE PRO VAŠI POTŘEBU

## POKYNY PRO SESTAVENÍ (pokračování) Czech

129  
IO

1. Sejměte ochranný kryt (4). Viz obr. 4.

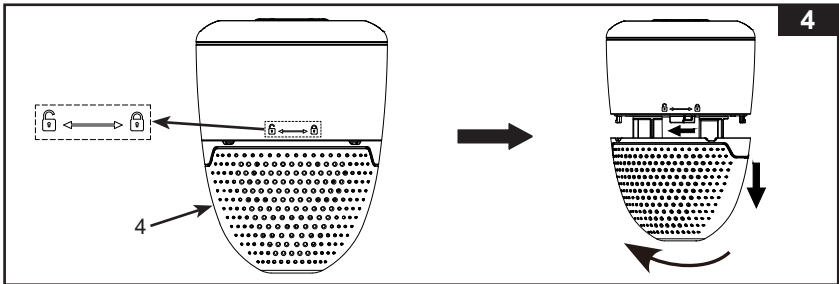

2. Odstraňte krytky (3) z pH a ORP senzorů (2 a 5) a uschovejte je na bezpečném místě pro dlouhodobé skladování a budoucí použití. Viz obr. 5.

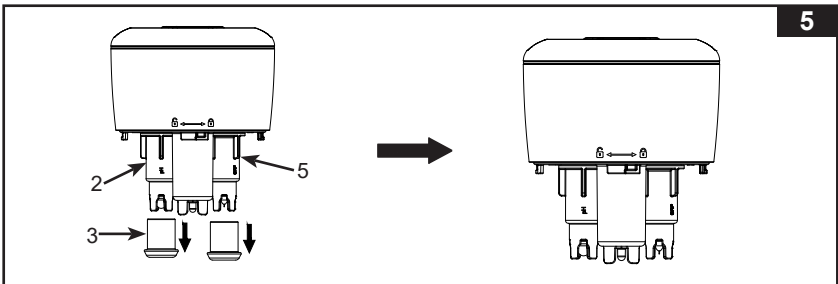

3. Znovu nainstalujte ochranný kryt (4). Viz obr. 6.

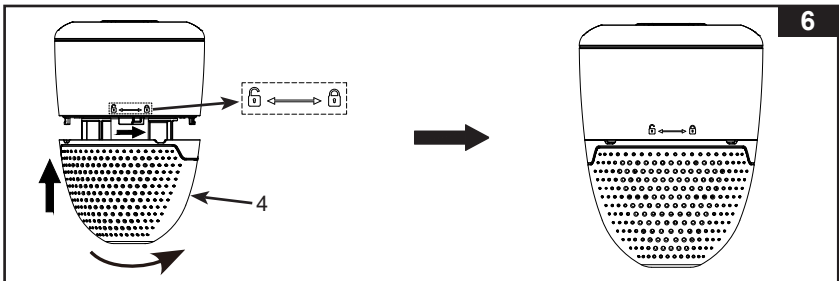

4. Umístěte analyzátor do bazény a ujistěte se, že horní část je mimo vodu, abyste mohli efektivně komunikovat s vaším chytrým telefonem nebo mobilním zařízením.
5. Pokračujte na oddíl „Instalace a párování aplikace Intex Link“.

**UCHOVEJTE TYTO INSTRUKCE PRO VAŠI POTŘEBU**

# INSTALACE A PÁROVÁNÍ APLIKACE INTEX LINK

Czech

129  
10

Výrobek umožňuje sledovat a měřit pH, ORP a teplotu vody v bazénu. Pokud zařízení zjistí, že jeden z parametrů je nesprávný, aplikace vás na tento stav upozorní a poskytne vám pokyny, které je třeba dodržet k opravě a stabilizaci tohoto parametru, abyste udrželi zdravou a vyváženou vodu.

**POZNÁMKA:** Před instalací bazénu ověřte, zda je plánované umístění v dosahu pokrytí vašeho WiFi routeru. Vyhněte se místům v blízkosti kovových konstrukcí, spotřebičů nebo hutnějších materiálů, které mohou signál oslabit. Pokud je bazén příliš daleko od routeru, může dojít k problémům s připojením analyzátoru vody.



QR kód WiFi  
APLIKACE

## Požadavky na systém a WiFi router

Analyzátor vody komunikuje přes Bluetooth a 2,4 GHz WiFi síť podporující bezdrátovou technologii 802.11 b/g/n. Hardware nepodporuje 5 GHz WiFi síť. Doporučujeme, abyste během procesu nastavení a párování aplikace vypnuli svou 5 GHz WiFi síť.

## WiFi párování

Pro úspěšné první spárování WiFi mezi analyzátozem vody a vaším mobilním zařízením se ujistěte, že:

- Zapněte funkci „Bluetooth“ na mobilním zařízení a povolení oprávnění „Blízká zařízení“ (Informace o aplikaci IntexLink → Oprávnění aplikace → Blízká zařízení → Povolit).
  - Zapněte funkci „Přístup k poloze“ v mobilním zařízení.
  - Místo analyzátoru vody je v dosahu pokrytí vašeho WiFi routeru. Tato oblast nesmí obsahovat kovové stěny / pletiva a jiné předměty, které by mohly rušit nebo omezovat signál WiFi.
  - Před spárováním zařízení s analyzátozem vody na svém mobilním zařízení nejprve vypněte funkci mobilních dat (2G, 3G, 4G, 5G a LTE) a ujistěte se, že je vaše mobilní zařízení připojeno k vašemu WiFi routeru. Zkontrolujte, zda je síla WiFi signálu dostatečná (např. procházením internetu při připojení WiFi sítě) a zajistěte, aby rychlost načítání webových stránek byla vysoká.
  - Dále postupujte naprosto přesně dle níže uvedených kroků.
- 1) Naskenujte QR kód aplikace WiFi v této příručce a nainstalujte aplikaci. Můžete si také stáhnout „Intex Link App“ z App Store nebo Google Play.
  - 2) Otevřete aplikaci, vytvořte nový účet (pro prvního uživatele) a přihlaste se do aplikace.
  - 3) ZAPNĚTE analyzátor vody.
  - 4) Stiskněte a podržte tlačítko párování (  ), dokud nezačne blikat modrá kontrolka WiFi. Analyzátor vody se začal párovat s vaším mobilním zařízením.
  - 5) Zmáčkněte tlačítko „Přidat zařízení“ nebo „+“ v aplikaci a vyhledejte zařízení v okolí.
  - 6) Dotkněte se ikony analyzátoru vody, který chcete přidat nebo spárovat.
  - 7) Vyberte váš WiFi router a zadejte heslo WiFi routeru, poté zvolte volbu „Další“ a začne párování.
  - 8) Jakmile je analyzátor vody úspěšně přidán, párování je dokončeno a kontrolka WiFi zůstane svítit. Zmáčkněte tlačítko „Hotovo“ a začnete používat aplikaci. Kontrolka WiFi po 2 minutách zhasne a přejde do režimu spánku.





**POZNÁMKA:** Pokud se párování nezdaří, opakujte kroky č. 4 až 8.

## UCHOVEJTE TYTO INSTRUKCE PRO VAŠI POTŘEBU

# POPIS APLIKACE ANALYZÁTORU VODY

Czech

129  
IO

-  **Plán:** naplánovat budoucí měření vody v bazénu.
-  **Ovládací panel:** Zobrazuje hlavní parametry vody v bazénu v reálném čase a také případnou výstražnou zprávu.
-  **Historie:** Zaznamenává historická data parametrů vašeho bazénu.
-  **Nastavení:** Umožňuje konfigurovat regionální nastavení, nastavení bazénu, cílové parametry analyzátoru a informace o kalibraci senzoru. **POZNÁMKA:** „Regionální nastavení“ je k dispozici pouze v případě, že se nacházíte v USA. Ujistěte se, že je na vašem mobilním zařízení aktivován přístup k vaší poloze.

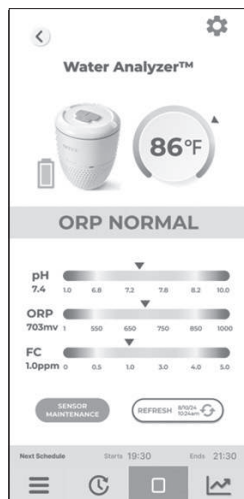

Analyzátor vody měří teplotu, pH a ORP jednou za hodinu v nastaveném časovém rámci. Klepnutím na tlačítko „REFRESH“ můžete kdykoli aktualizovat parametry vody. Klepnutím na teplotní pole můžete přepínat mezi °F a °C.

**POZNÁMKA: FC (volný chlór v ppm)** se vypočítává z naměřeného ORP a pH. Výsledky jsou nepřesné a jsou pouze orientační. Před použitím odstraňte senzorové krytky (#13583) z pH/ORP senzorů. V opačném případě dojde k nepřesnému měření a poruše. Nikdy nenechávejte senzory pH/ORP vyschnout; během nabíjení zařízení je udržujte vlhké.

Po aktivaci „**Režimu skupiny**“ musíte nastavit časové plány pro analyzátor vody. Bez aktivních plánů nemůže analyzátor dálkově ovládat další kompatibilní zařízení Intex přes WiFi, když jste mimo domov.

## Pokyny pro skupinový režim aplikace

Ve skupinovém režimu bude analyzátor vody ovládat a spravovat další kompatibilní příslušenství Intex s WiFi připojením, jako je systém slané vody, filtrační čerpadlo a čerpadlo pískové filtrace.

1. Nejprve spárujte každé kompatibilní příslušenství s WiFi připojením k vašemu mobilnímu zařízení. Připojit lze pouze výrobky s ikonou WiFi (📶) na ovládacím panelu. Podrobnosti najdete v průvodci párováním jednotlivých výrobků.
2. Klepnutím na ikonu skupinového režimu (👤) zobrazíte kompatibilní výrobky, které lze seskupit s analyzátozem. Kompatibilní výrobky jsou uvedeny ve skupině po dvou nebo třech.
3. Klepnutím na tlačítko (👤) potvrďte a aktivujte skupinový režim s analyzátozem vody, systémem slané vody anebo filtračním čerpadlem. V tomto skupinovém nastavení bude analyzátor ovládat systém slané vody a/nebo filtrační čerpadlo.
4. Klepnutím na (👤) zobrazíte seznam připojených zařízení, klepnutím na ikonu analyzátoru otevřete ovládací panel analyzátoru.
5. Klepněte na ikonu plánu (🕒). Odstraňte všechny plány pro analyzátor vody a systém slané vody (pokud existují) a ujistěte se, že zachováte plán pro nezbytné filtrační čerpadlo. Poté klepněte na ikonu „+“ a vytvořte nový plán. Když je plán proveden, zobrazí se na zobrazovacím panelu systému slané vody a/nebo filtračního čerpadla „AU“, což znamená, že jsou v automatickém režimu řízeném analyzátozem.
6. Chcete-li vypnout skupinový režim, který se již nepoužívá, klepněte na tlačítko (👤).

## UCHOVEJTE TYTO INSTRUKCE PRO VAŠI POTŘEBU

# ČIŠTĚNÍ A KALIBRACE SENZORU

Czech

129  
IO

## Čištění senzoru

Senzory by měly být vyčištěny poslední den každého měsíce, aby byly hodnoty optimální. Aplikace vám automaticky připomene, kdy je třeba senzory vyčistit. Postupujte podle pokynů k aplikaci a následujících kroků:

1. Vypněte analyzátor.
2. Sejměte ochranný kryt (4).
3. Naplňte kelímek B (7) s bílým octem.
4. Umístěte analyzátor do kelímku a nechte senzory namočené v octě po dobu 4 hodin. Ujistěte se, že jsou senzory zcela nasáklé octem, v případě potřeby přidejte více octa.
5. Vyjměte analyzátor z kelímku a opláchněte senzory vodou z vodovodu.
6. Pokud na senzorech zůstanou nějaké viditelné nečistoty, jemně je očistěte měkkým kartáčkem (12). Nedotýkejte se baňky pH sondy kartáčkem. Pokud tak učiníte, může dojít k poškození sondy a zneplatnění záruky.
7. Nasadte ochranný kryt a vložte analyzátor zpět do bazénu.

## KALIBRACE SENZORŮ pH A ORP

Senzory pH a ORP by měly být kalibrovány každé 4 měsíce. Pokud aplikace analyzátoru vody zobrazuje na ovládacím panelu „**Sensor Maintenance**“ (Údržba senzoru), je čas provést kalibraci senzorů. Pokud si nejste jisti, neváhejte senzory překalibrovat, abyste zajistili přesné odečty. Postupujte podle pokynů k aplikaci a následujících kroků:

### Kalibrace pH senzoru

1. Postupujte podle pokynů pro kalibraci aplikace analyzátoru vody v části „Údržba senzoru“. Během celého procesu kalibrace zůstaňte v blízkosti vašeho mobilního zařízení.
2. Vyjměte analyzátor vody z bazénu a nechte jej zapnutý.
3. Sejměte ochranný kryt (4).
4. Naplňte kelímek B (7) s bílým octem.
5. Umístěte analyzátor do kelímku a nechte senzory namočené v octě po dobu 4 hodin. Ujistěte se, že jsou senzory zcela nasáklé octem, v případě potřeby přidejte více octa.
6. Opláchněte pH senzor vodou z vodovodu a jemně jej osušte neabrazivním, neelektrostatickým hadříkem nebo papírovou utěrkou.
7. Proveďte dva různé testy pH senzorem pomocí přiložené sady kalibračního prášku pH (9).

#### Test 1:

- a) Smíchejte sáček s práškem označený „pH 4,00“ s 250 ml vody z vodovodu v dodaném kelímku A (6). Další kalibrační prášek pH lze zakoupit na místních webových stránkách e-obchodu.
- b) Ponořte odkryté senzory analyzátoru do kelímku a klepněte na „**CALIBRATE**“ (KALIBROVAT) v aplikaci.
- c) Pokud „Test 1“ selhal, opláchněte pH senzor vodou z vodovodu a znovu proveďte Test 1.
- d) Po dvou neúspěšných kalibračních testech zkontrolujte, zda není nutné vyměnit díl senzoru pH.
- e) Pokud je výsledek Test 1 „**Success**“ (Úspěch), opláchněte senzor vodou z vodovodu a jemně jej osušte neabrazivním, neelektrostatickým hadříkem nebo papírovou utěrkou. Vyprázdněte, opláchněte a oťřete kelímek. Klepněte na možnost „**NEXT**“ (DALŠÍ) v aplikaci a přejděte k Testu 2.

## UCHOVEJTE TYTO INSTRUKCE PRO VAŠI POTŘEBU

# ČIŠTĚNÍ A KALIBRACE SENZORU (pokračování) Czech

**129  
IO**

## Test 2:

- f) Smíchejte sáček s práškem označený „pH 6,86“ s 250 ml vody z vodovodu v dodaném kelímku A (6). Další kalibrační prášek pH lze zakoupit na místních webových stránkách e-obchodu.
- g) Ponořte odkryté senzory analyzátoru do kelímku a klepněte na „**CALIBRATE**“ (KALIBROVAT) v aplikaci.
- h) Pokud „Test 2“ selhal, opláchněte pH senzor vodou z vodovodu a znovu proveďte Test 2.
- i) Po dvou neúspěšných kalibračních testech zkontrolujte, zda není nutné vyměnit díl senzoru pH.
- j) Pokud je výsledek Test 2 „**Success**“ (Úspěch), opláchněte senzor vodou z vodovodu a jemně jej osušte neabrazivním, neelektrostatickým hadříkem nebo papírovou utěrkou. Vyprázdněte, opláchněte a oťete kelímeček. Klepnutím na možnost „**NEXT**“ v aplikaci se vrátíte na hlavní stránku kalibrace.



## Kalibrace ORP senzoru

**POZNÁMKA:** Prášek „ORP Buffer Powder 256 mV“ není součástí dodávky. Kalibrační prášek ORP lze zakoupit na místních webových stránkách e-obchodu.

1. Postupujte podle pokynů pro kalibraci aplikace analyzátoru vody v části „Údržba senzoru“.
2. Během celého procesu kalibrace zůstaňte v blízkosti vašeho mobilního zařízení.
3. Vyjměte analyzátor vody z bazénu a nechte jej zapnutý.
4. Sejměte ochranný kryt (4).
4. Namočte ORP senzor na 4 hodiny do bílého octa (5-10% kyselost). Vyčistěte jej přiloženým měkkým kartáčkem (12) a běžnou zubní pastou.
5. Opláchněte senzor vodou z vodovodu a jemně jej osušte neabrazivním, neelektrostatickým hadříkem nebo papírovou utěrkou.
6. Smíchejte prášek „ORP puřovací prášek 256 mV“ (není součástí dodávky) s 50 ml vody z vodovodu v kelímku A (6) a míchejte dvě minuty. Je normální, že se část prášku zcela nerozpustí. Nalijte roztok do malé přihrádky dodaného děleného kelímku B (7) pro kalibraci.
7. Ponořte ORP senzor (**černý senzor**) do malé přihrádky kelímku a klepněte na „**CALIBRATE**“ (KALIBROVAT) v aplikaci.
8. Pokud se test nezdařil, opláchněte ORP senzor a spusťte test znovu.

# UCHOVEJTE TYTO INSTRUKCE PRO VAŠI POTŘEBU

## ČIŠTĚNÍ A KALIBRACE SENZORU (pokračování)

- Po dvou neúspěšných kalibračních testech zkontrolujte, zda není nutné vyměnit snímač ORP.
- Pokud je výsledkem „**Success**“ (Úspěch), opláchněte senzor vodou z vodovodu a jemně jej osušte neabrazivním, neelektrostatickým hadříkem nebo papírovou utěrkou. Vyprázdněte, opláchněte a otřete kelímeček. Klepnutím na možnost „**NEXT**“ v aplikaci se vrátíte na hlavní stránku kalibrace.

Po úspěšném dokončení všech kalibrací vyčistěte kelímky vodou z vodovodu, vyměňte ochranný kryt a vložte analyzátor zpět do bazénu.

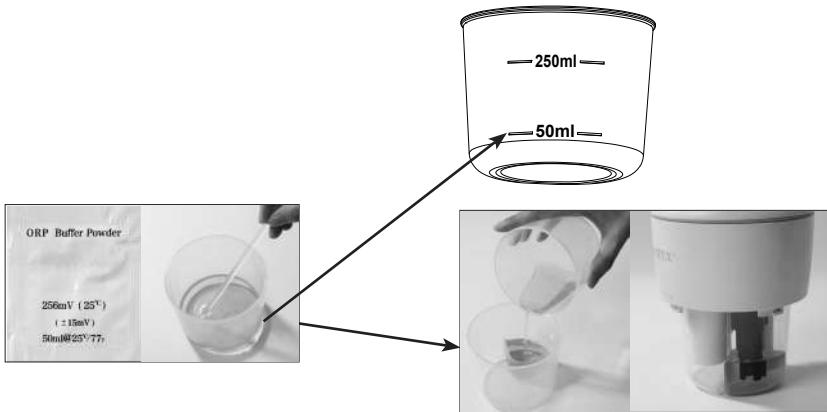

### Výměna pH a ORP senzorů

- Vyjměte analyzátor z vody a vypněte jej.
- Sejměte ochranný kryt (4), vysušte analyzátor a všechny senzory neabrazivním, neelektrostatickým hadříkem nebo papírovou utěrkou.
- Identifikujte senzor, který je třeba vyměnit. Otáčejte jím prstem proti směru hodinových ručiček, dokud se neuvolní, a poté jej vytáhněte.
- Zkontrolujte, zda je zdíška suchá, a zašroubujte nový snímač zpět. Ujistěte se, že je zcela utažen.
- Nasadte ochranný kryt, zapněte analyzátor a vložte jej do vody.

**UCHOVEJTE TYTO INSTRUKCE PRO VAŠI POTŘEBU**

## TABULKA S PROVOZNÍ DOBOU (S KRYTEM BAZÉNU INTEX)

Czech

129  
IO

Kapacita vody		Provozní doba (hodiny)			
(gal)	(liters)	S QS700 Plus	S QS1600 Plus	S QX2100 Plus	S QX2600 Plus
2000	7500	2 ~ 12	1 ~ 12	2 ~ 12	1 ~ 12
3000	11500	3 ~ 12	2 ~ 12	3 ~ 12	2 ~ 12
4000	15000	4 ~ 12	2 ~ 12	4 ~ 12	2 ~ 12
5000	19000	4 ~ 12	2 ~ 12	4 ~ 12	3 ~ 12
6000	22500	5 ~ 12	2 ~ 12	5 ~ 12	3 ~ 12
7000	26500	6 ~ 12	2 ~ 12	6 ~ 12	4 ~ 12
8000	30000	6 ~ 12	2 ~ 12	7 ~ 12	4 ~ 12
9000	34000	7 ~ 12	3 ~ 12	8 ~ 12	4 ~ 12
10000	38000	-	3 ~ 12	-	5 ~ 12
11000	41500	-	3 ~ 12	-	5 ~ 12
12000	45500	-	4 ~ 12	-	6 ~ 12
13000	49000	-	4 ~ 12	-	6 ~ 12
14000	53000	-	4 ~ 12	-	7 ~ 12
15000	56500	-	5 ~ 12	-	8 ~ 12
16000	60500	-	5 ~ 12	-	-
17000	64500	-	5 ~ 12	-	-
18000	68000	-	6 ~ 12	-	-

## DLOUHODOBÉ SKLADOVÁNÍ

- Po úplném nabití zařízení vypněte.
- Důkladně vyčistěte a osušte vzduchem veškeré příslušenství a díly.
- Chcete-li chránit a prodloužit životnost baterie, ujistěte se, že je baterie před dlouhodobým skladováním nabitá, a poté ji nabíjejte každé 3 měsíce.
- Senzory se **nesmí** nechat vyschnout. Navlhčete houbičku uvnitř každé senzorové krytky (3) s vodou z bazénu nebo z vodovodu.
- Odstraňte ochranný kryt (4) a znovu nasadte senzorové krytky (3) na pH a ORP senzory.
- Nasadte ochranný kryt a umístěte analyzátor do nabíjecí stanice (8).
- Analyzátor vody skladujte ve svislé poloze ve vlhkém vnitřním prostředí. Neskladujte venku. Nevystavujte slunečnímu záření.

**POZNÁMKA:** Tvorba bílých zbytků kolem senzorových krytek je normální. Jednoduše je opláchněte vodou z vodovodu. Senzory zkalibrujte po dlouhodobém skladování a na začátku sezóny otevírání bazénu.

## UCHOVEJTE TYTO INSTRUKCE PRO VAŠI POTŘEBU

## PRŮVODCE ODSTRANĚNÍM PORUCH

Czech

129  
IO

PROBLÉM	PŘÍČINA	ŘEŠENÍ
Výrobek se nechce zapnout	<ul style="list-style-type: none"> <li>• Akumulátor je vybitý.</li> </ul>	<ul style="list-style-type: none"> <li>• Plně nabijte akumulátor, dokud se kontrolka napájení nezmění z blikající červené na trvale zelenou.</li> </ul>
Měření pH je mimo rozsah pH 6,8 až 8,2	<ul style="list-style-type: none"> <li>• Výrobek není v kontaktu s bazénovou vodou.</li> <li>• pH senzor nebyl po dlouhou dobu kalibrován.</li> <li>• pH senzor byl vystaven suchému prostředí po dlouhou dobu (více než 48 hodin).</li> <li>• pH senzor je znečištěný.</li> <li>• pH senzor poškozený nebo rozbitý.</li> </ul>	<ul style="list-style-type: none"> <li>• Před měřením umístěte výrobek do bazénové vody.</li> <li>• Proveďte kalibraci pH senzoru. Viz část „Čištění a kalibrace snímače“ v návodu.</li> <li>• Namočte senzor na 4 hodiny do roztoku 5%-10% bílého octa, poté jej důkladně opláchněte a poté namočte na 24 hodin do vody z vodovodu. Kalibrujte pH senzor podle kalibračních kroků v příručce nebo aplikaci. Pokud se kalibrace nezdaří, vyměňte nový pH senzor.</li> <li>• Namočte jej na 4 hodiny do 5%-10% bílého octa a poté jej důkladně opláchněte, viz část „Čištění a kalibrace snímače“.</li> <li>• Vyměňte za nový senzor pH.</li> </ul>
Nestabilní naměřená hodnota pH	<ul style="list-style-type: none"> <li>• Výrobek není v kontaktu s bazénovou vodou.</li> <li>• Senzorová krytka nebyla odstraněna.</li> </ul>	<ul style="list-style-type: none"> <li>• Před měřením umístěte výrobek do bazénové vody.</li> <li>• Odstraňte všechny senzorové krytky a umístěte výrobek do bazénové vody.</li> </ul>
Naměřené hodnoty ORP se trvale pohybují v dolním rozsahu (pod 650 mV)	<ul style="list-style-type: none"> <li>• Výrobek není v kontaktu s bazénovou vodou.</li> <li>• Senzorová krytka nebyla odstraněna.</li> <li>• Znečištěný ORP senzor.</li> <li>• Poškozený nebo rozbitý ORP senzor.</li> </ul>	<ul style="list-style-type: none"> <li>• Před měřením umístěte výrobek do bazénové vody.</li> <li>• Odstraňte všechny senzorové krytky a umístěte výrobek do bazénové vody.</li> <li>• Namočte senzor na 4 hodiny do roztoku 5%-10% bílého octa a poté jej očistěte měkkým kartáčkem (12) a dobře jej opláchněte vodou z vodovodu. Kalibrujte ORP senzor podle kalibračních kroků v příručce nebo aplikaci. Pokud se kalibrace nezdaří, vyměňte nový ORP senzor.</li> <li>• Vyměňte za nový senzor ORP.</li> </ul>
Hodnota ORP je mimo limit Zobrazte si „Troubleshooting“ (Odstraňování problémů) v aplikaci	<ul style="list-style-type: none"> <li>• Po silném dešti nebo pokud je bazén špinavý.</li> <li>• Výrobek neplave na vodě bazénu.</li> <li>• Používejte stabilizovaný chlór.</li> <li>• Bazén není zakrytý, když je spuštěn systém slané vody.</li> </ul>	<ul style="list-style-type: none"> <li>• Zakryjte bazén krytem Intex na 2 dny s běžícím systémem INTEX se slanou vodou nebo nestabilizovaným chlorem a poté znovu spusťte analyzátor vody.</li> <li>• Vraťte výrobek zpět do vody v bazénu. Pokud je výrobek vyschlý déle než 2 dny, obvykle stačí senzory namočit přes noc do roztoku s pH 4, aby se obnovila jejich funkčnost. Pokud lze roztok o pH 4 udržovat při teplotě 40 °C, pomůže to urychlit proces obnovy.</li> <li>• Pokud používáte CYA, udržujte CYA ≤ 10 ppm, denně měřte volný chlór pomocí testovacích souprav DPD nebo testovacího proužku na chlór (ne ORP).</li> <li>• Zakryjte bazén krytem na bazén Intex.</li> </ul>

UCHOVEJTE TYTO INSTRUKCE PRO VAŠI POTŘEBU

**ŘEŠENÍ PROBLÉMŮ S WIFI APLIKACÍ** Czech**129  
IO**

<b>PROBLÉM</b>	<b>PŘÍČINA</b>	<b>ŘEŠENÍ</b>
PORUCHA PÁROVÁNÍ WIFI PŘI PRVNÍM NASTAVENÍ	<ul style="list-style-type: none"> <li>Nesprávná verze mobilního zařízení</li> </ul>	<ul style="list-style-type: none"> <li>Zajistěte správnou verzi mobilních zařízení:               <ol style="list-style-type: none"> <li>iOS - Apple iPhone 6, 6 Plus a vyšší. Kompatibilita tabletů není optimalizována.</li> <li>Android - všechny telefony Android. Kompatibilita tabletů není optimalizována.</li> </ol> </li> </ul>
	<ul style="list-style-type: none"> <li>Nekompatibilní operační systém mobilního zařízení</li> </ul>	<ul style="list-style-type: none"> <li>Zajistěte správnou verzi operačního systému:               <ol style="list-style-type: none"> <li>Zařízení Apple - iOS 11.0 a vyšší.</li> <li>Zařízení Android - Android 6.0 a vyšší. U verze 6.0 a vyšší musíte při prvním párování zapnout signál GPS na vašem mobilním zařízení. Jakmile úspěšně spárujete analyzátor vody a uložíte jej, můžete vypnout signál GPS.</li> </ol> </li> </ul>
	<ul style="list-style-type: none"> <li>Špatné pásmo sítě routeru</li> </ul>	<ul style="list-style-type: none"> <li>Ujistěte se, že se připojujete k síti 2.4 GHz a zkuste znovu spárovat mobilní zařízení s analyzátozem vody.</li> </ul>
	<ul style="list-style-type: none"> <li>Nesprávný název sítě</li> </ul>	<ul style="list-style-type: none"> <li>Ujistěte se, že se připojujete ke správnému signálu WiFi routeru a zkuste znovu spárovat mobilní zařízení s analyzátozem vody.</li> <li>Ujistěte se, že vaše mobilní zařízení a analyzátor vody jsou připojeny ke stejnému signálu WiFi routeru.</li> </ul>
	<ul style="list-style-type: none"> <li>Chybné heslo WiFi</li> </ul>	<ul style="list-style-type: none"> <li>Zajistěte správné heslo WiFi routeru. Viz část „WiFi párování“.</li> </ul>
	<ul style="list-style-type: none"> <li>Umístění analyzátoru vody je příliš daleko od dosahu pokrytí signálem vašeho WiFi routeru</li> </ul>	<ul style="list-style-type: none"> <li>Ujistěte se, že je vaše mobilní zařízení připojeno k WiFi routeru a že může přistupovat a procházet internet.</li> <li>Pokud nemůžete přesunout analyzátor vody, musíte přesunout WiFi router nebo přidat opakovač/zesilovač signálu, abyste mohli přijímat signály z WiFi routeru v místě analyzátoru vody.</li> <li>Zkuste znovu spárovat mobilní zařízení s analyzátozem vody.</li> </ul>
	<ul style="list-style-type: none"> <li>Aplikace se nenačte</li> </ul>	<ul style="list-style-type: none"> <li>Vynutěte ukončení aplikace, znovu ji spusťte a zkuste analyzátor vody znovu spárovat s mobilním zařízením.</li> <li>Ujistěte se, že máte správnou verzi mobilních zařízení a operačního systému.</li> <li>Odinstalujte aplikaci a znovu ji nainstalujte. Viz část „WiFi párování“.</li> </ul>

**UCHOVEJTE TYTO INSTRUKCE PRO VAŠI POTŘEBU**

## ŘEŠENÍ PROBLÉMŮ S WIFI APLIKACÍ (pokračování) Czech

**129  
IO**

PROBLÉM	PŘÍČINA	ŘEŠENÍ
PORUCHA PÁROVÁNÍ WIFI PŘI PRVNÍM NASTAVENÍ	<ul style="list-style-type: none"> <li>• Bluetooth a WiFi nejsou v mobilním zařízení aktivovány.</li> <li>• Funkce „Blízká zařízení“ aplikace IntexLink není aktivována.</li> <li>• Přístup k poloze vašeho mobilního zařízení není aktivován.</li> </ul>	<ul style="list-style-type: none"> <li>• Nejprve na mobilním zařízení zapněte funkce Bluetooth a WiFi.</li> <li>• Povolte oprávnění „Blízká zařízení“ (Informace o aplikaci IntexLink → Oprávnění aplikace → Blízká zařízení → Povolit).</li> <li>• Při používání aplikace zapněte v mobilním zařízení funkci „Přístup k poloze“.</li> <li>• Vypněte a zapněte analyzátor vody, zkuste jej znovu spárovat. Viz část „WiFi párování“.</li> </ul>
	<ul style="list-style-type: none"> <li>• Chybná sekvence párování WiFi</li> </ul>	<ul style="list-style-type: none"> <li>• Viz část „WiFi párování“.</li> </ul>
OFFLINE PO ÚSPĚŠNÉM POČÁTEČNÍM NASTAVENÍ A SPÁROVÁNÍ	<ul style="list-style-type: none"> <li>• Selhání WiFi signálu</li> <li>• WiFi LED kontrolka nesvíí</li> </ul>	<ul style="list-style-type: none"> <li>• Restartujte WiFi router tak, že jej na jednu minutu vypnete a znovu zapnete. Další pomoc naleznete v příručce pro odstraňování problémů WiFi routeru.</li> <li>• Ujistěte se, že vaše mobilní zařízení a analyzátor vody jsou připojeny ke stejnému signálu WiFi routeru a že vaše mobilní zařízení může přistupovat k internetu a procházet jej z místa, kde je analyzátor vody nastaven.</li> <li>• Pokud nemůžete přesunout analyzátor vody, musíte přesunout WiFi router nebo přidat opakovač/zesilovač signálu, abyste mohli přijímat signály z WiFi routeru v místě analyzátoru vody.</li> <li>• Zkuste se připojit pomocí funkce mobilních dat (2G, 3G, 4G, 5G a LTE), pokud funguje, může existovat firewall, který brání komunikaci mezi vaším mobilním zařízením a analyzátozem vody.</li> </ul>
	<ul style="list-style-type: none"> <li>• Aplikace se nenačte</li> </ul>	<ul style="list-style-type: none"> <li>• Vynutíte ukončení aplikace, znovu ji spustíte a zkuste analyzátor vody znovu spárovat s mobilním zařízením.</li> <li>• Ujistěte se, že je aktivována datová funkce vašeho mobilního zařízení a že zařízení může přistupovat a procházet internet.</li> <li>• Pokud funkce mobilních dat (2G, 3G, 4G, 5G a LTE) funguje, zkuste analyzátor vody spárovat se sítí vašeho WiFi routeru. Viz část „WiFi párování“.</li> </ul>
	<ul style="list-style-type: none"> <li>• Jiné narušení spojení</li> </ul>	<ul style="list-style-type: none"> <li>• Ujistěte se, že mezi analyzátozem vody a signálem vašeho WiFi routeru nejsou žádné velké kovové stěny, předměty.</li> </ul>

### UCHOVEJTE TYTO INSTRUKCE PRO VAŠI POTŘEBU

## vliv kyseliny kyanurové (CYA) na monitorování chlóru v bazénech pomocí analyzátoru vody

Czech

129  
IO

Kyselina kyanurová (CYA), běžně používaná v bazénech ke stabilizaci chlóru proti degradaci UV záření, významně narušuje hodnoty senzoru oxidačně-redukčního potenciálu (ORP) analyzátoru vody. Vysoké hladiny CYA způsobují, že systémy ORP podhodnocují koncentraci aktivního volného chlóru, což vytváří falešný dojem nedostatečné hygieny, i když je přítomno dostatečné množství chlóru.

### Vysvětlení technických pojmů

- CYA váže volný chlór:**

CYA tvoří komplexy s kyselinou chlornou (HClO), primární dezinfekční formou chloru. To sice chrání chlór před slunečním zářením, ale snižuje elektrochemickou aktivitu HClO.

- ORP senzory měří aktivitu, nikoli koncentraci:**

ORP měří oxidační potenciál vody, nikoli koncentraci chloru. Chlor vázaný na CYA má nižší oxidační aktivitu, což způsobuje pokles hodnot ORP, i když jsou hladiny volného chloru technicky dostatečné.

- Efekt maskování:**

Při 50 ppm CYA mohou být hodnoty ORP o 50–100 mV nižší než ve vodě bez CYA se stejnými hladinami chloru. Při 100 ppm CYA může ORP indikovat „nízký dezinfekční prostředek“ navzdory bezpečnému volnému chlóru (např. 2–3 ppm).

### Důsledky pro majitele bazénů

- Falešné alarmy s nízkou dezinfekční hladinou:** regulátor ORP analyzátoru vody může zbytečně přebíjet chlór nebo spouštět výstrahy.
- Nezjištěné selhání sanitace:** Pokud se provozovatelé spoléhají pouze na ORP, může se stát, že skutečně vyčerpaný chlór (např. v důsledku velkého zatížení koupajícími se) zůstane neodhaleno.
- Rizika chemické nerovnováhy:** Kompenzace vnímaného nízkého ORP přidáním přebytku chlóru může poškodit zařízení/povrchy bazénu a podráždit plavce.

### Doporučení

- Minimalizujte nebo se vyhněte CYA:** Nepoužívejte stabilizovaný chlór (např. trichlor/dichlor) nebo samostatnou CYA v bazénech pomocí automatizovaného systému založeného na ORP (analyzátor vody INTEX).
- Alternativní sanitace:** Použijte nestabilizovaný chlór (např. systém slané vody INTEX s regulací Wi-Fi, kapalný chlornan sodný) a spravujte ztráty UV záření pomocí alternativních metod (např. zakrytí bazénu).
- Pravidelné manuální testování:** Pokud se používá CYA:
  - Udržujte CYA  $\leq 10$  ppm.
  - Denně měřte volný chlór pomocí testovacích souprav DPD (ne ORP).
  - Kalibrujte ORP senzory každý týden.

### Proč na tom záleží

ORP je průmyslovým standardem pro monitorování kvality vody v reálném čase, ale CYA podkopává jeho základní funkci. Ochrana plavců vyžaduje přesná data – ne dohady.

Ignorování rizik tohoto informačního doporučení:

- \* Stížnosti zákazníků na kvalitu/bezpečnost vody.
- \* Zvýšené náklady na chemikálie a opotřebením zařízení.
- \* Potenciální odpovědnost za nedostatečnou dezinfekci.

### Stručný přehled

Hladina CYA	Spolehlivost ORP	Doporučená akce
0–10 ppm	☑ Vysoká	Ideální pro ORP systémy
10–50 ppm	⚠ Snižená	Ruční kontroly chlóru
>50 ppm	✘ Nespolehlivá	Vyhnete se závislosti na ORP

# UCHOVEJTE TYTO INSTRUKCE PRO VAŠI POTŘEBU

## Omezená Záruka

Czech

129  
IO

Vaše Analyzátor Vody bylo vyrobeno za použití nejkvalitnějších materiálů a zpracování. Všechny výrobky Intex byly před opuštěním továrny zkontrolovány a shledány prostě všech vad. Tato omezená záruka se vztahuje pouze na Analyzátor Vody.

Tato omezená záruka je dodatkem, a ne náhradou vašich zákonných práv a opravných prostředků. Vaše zákonná práva mají přednost do té míry, do jaké je tato záruka v rozporu s některým z nich. Například, spotřebitelské zákony v celé Evropské unii stanovují zákonná záruční práva navíc k pokrytí, které poskytuje táto omezená záruka: informace o spotřebitelských právech celé EU naleznete na webových stránkách Evropského spotřebitelského centra na [http://ec.europa.eu/consumers/ecc/contact\\_en/htm](http://ec.europa.eu/consumers/ecc/contact_en/htm).

Tato omezená záruka se vztahuje pouze na původního kupce a je nepřenositelná. Tato omezená záruka platí po dobu uvedenou níže od data prvního maloobchodního nákupu nebo dodání. Uschovejte si původní doklad o zakoupení s tímto návodem, protože doklad o zakoupení musí doprovázet reklamaci, jinak bude omezená záruka neplatná.

Záruka pro Analyzátor Vody - 1 roku

Senzory pH a ORP Záruka - 1 roku

Pokud zjistíte výrobní vadu na Analyzátor Vody během záruční doby, obraťte se na příslušné servisní středisko Intex, které je uvedeno v samostatném seznamu „autorizovaných servisů“. Pokud se s předmět vrátí podle pokynů servisního střediska Intex, servisní středisko zkontroluje předmět a rozhodne o platnosti nároku. Pokud se na předmět vztahují ustanovení záruky, bude předmět zdarma opraven nebo vyměněn za stejnou nebo srovnatelnou položku (podle rozhodnutí Intex).

Žádné další záruky se neposkytují, kromě této záruky a zákonných práv platných ve vaší zemi. Do rozsahu, který je možný ve vaší zemi, Intex v žádném případě nepřebírá odpovědnost vůči vám ani žádné třetí straně za přímé nebo nepřímé škody vyplývající z použití vašeho Analyzátor Vody, nebo konání společnosti Intex nebo jejich zástupců a zaměstnanců (včetně výroby produktu). Některé státy nebo jurisdikce nedovolují vyloučení nebo omezení náhodných nebo následných škod, takže výše uvedená omezení nebo vyloučení se na vás nemusí vztahovat.

Uvědomte si, že tato omezená záruka se neuplatní v následujících případech:

- V případě, že Analyzátor Vody byl vystaven nedbalosti, nesprávnému použití nebo nasazení, nehodám, nesprávnému používání, nevhodnému napětí nebo proudu v rozporu s návodem k obsluze, nesprávné údržbě nebo skladování.
- V případě, že Analyzátor Vody byl vystaven poškození okolnostmi mimo kontrolu Intex, včetně ale ne výlučně, běžného opotřebení a poškození způsobeného požárem, povodní, zmrazením, deštěm nebo jinými vnějšími přírodními silami.
- Na díly a součásti, které neprodává Intex; a/nebo.
- Na neoprávněné úpravy, opravy a demontáže Analyzátor Vody kýmkoliv jiným než pracovníkem servisního střediska Intex.

Tato záruka se nevztahuje na zranění nebo poškození jakéhokoliv majetku nebo osob.

Přečtěte si pečlivě návod k obsluze a dodržujte všechny pokyny týkající se správného provozu a údržby Analyzátor Vody. Před použitím vždy zkontrolujte váš výrobek. Omezená záruka může být neplatná, pokud nejsou dodržovány pokyny.

## UCHOVEJTE TYTO INSTRUKCE PRO VAŠI POTŘEBU